



极限篮球说明书



目录

一、产品简介	3
二、配件及机台定位方式	4
三、外观规格与功率消耗	5
四、游戏玩法	6
五、后台参数设置	10
参数设置/游戏设定	11-16
硬件测试/显示调节	17-19
语言/营收记录	19-20
六、注意事项	21
七、常见故障及解决方法	101

极限篮球说明书

一、产品简介

《极限篮球》是我司新开发的投篮模拟游艺机，是一款适合全年龄段的室内游艺机。操作简单，外观酷炫。在娱乐之余可以锻炼身体。是适合游乐场的优秀游艺产品。

游戏名称	极限篮球	销售对象	儿童、家庭、成人
游戏类型	篮球机	画面尺寸	
游戏风格			
游戏玩法	玩家可以通过瞄准篮框、投篮进球来获得分数。当分数累积达到关卡要求时进入下一关。每一关的难度和分数要求递增，只有不断投篮命中才能通关。		
屏幕尺寸		发行地区	国内、海外
备注			

二、配件及机台定位方式

内容	数量	备注
钥匙	2	
使用手册	1	
A. C 电源线	1	
2.5 内六角扳手	1	
保险管	2	

定位方式：将主体部位之四个固定脚杯置于高度与脚轮离地 5mm，调到脚轮不能滑行，再进行通电

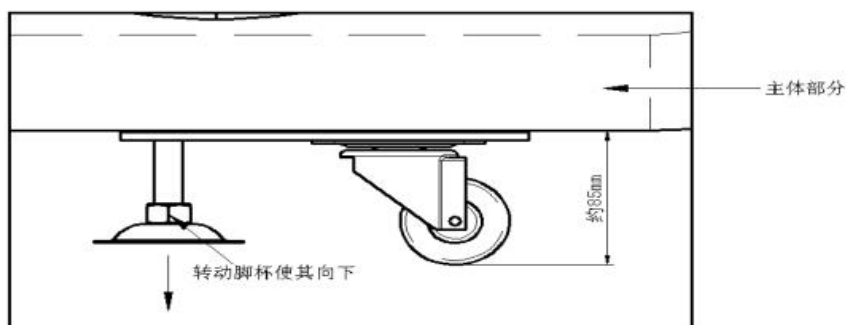

极限篮球说明书

三、外观规格与消耗功率



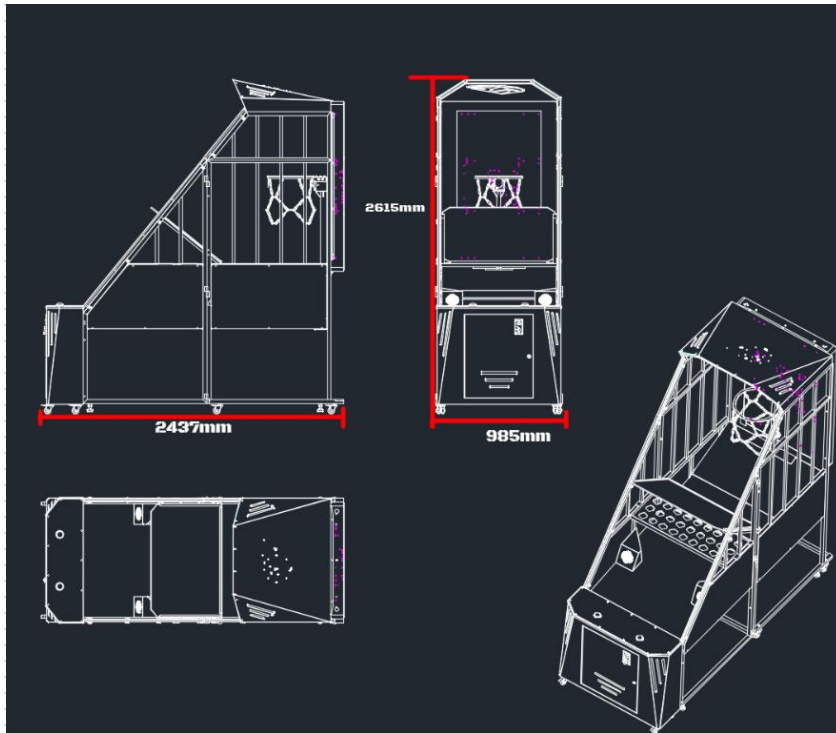

- 1) 工作电压：AC220V—240V~ 50/60 Hz
- 2) 最小功率：300W
- 3) 最大功率：350W
- 4) 外形尺寸：长 1022×宽 2417×高 2650 (mm)
- 5) 机台重量：约 235kg
- 6) 环境条件：温度(室内)：0℃~35℃；
湿度：≤90%；

四、游戏玩法

这是一款适合合家欢和亲子及成人之间互动竞技的篮球游戏。玩家只需要投入足够的游戏币，游戏就会自动开始，通过方向按键，选择难度然后确认进入游戏。通过投篮，命中篮框得到分数。每一关有递增的难度和相应的分数要求，投篮命中得分达到要求后进入下一关。本游戏可以单人闯关也可以多人比拼分数。

软件待机画面

玩家投币即可游戏。待机画面会播出游戏 logo 和宣传动画，吸引玩家的目光。



拍摄头像

投币进入游戏后会通过摄像头为玩家拍摄头像。

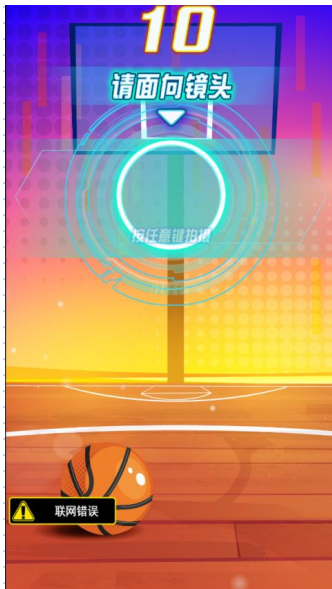

模式选择界面画面

拍摄完成后会进入模式选择界面，可以选择单人挑战或是多人竞赛。

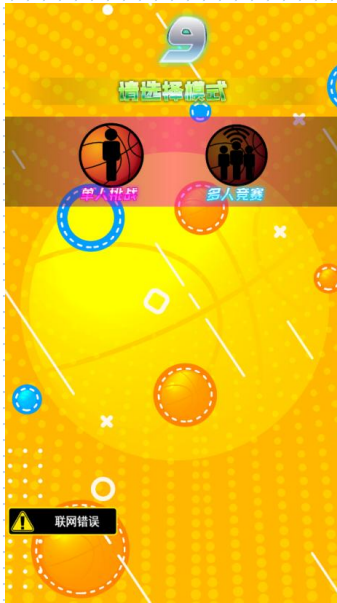

选择难度

选择完模式后进入难度选择界面。有简单、普通、困难、终极挑战四种难度供玩家选择。每种难度的关卡分数要求不同。

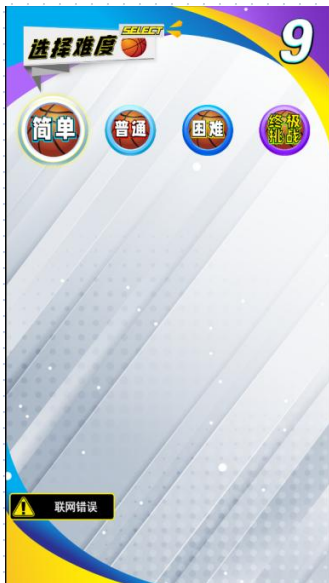

游戏过程

有几个不同的关卡，难度递增。分数要求也越来越高。玩家需不断精准的投入篮球才能通关到最后。每个关卡结束后会有分数小结。

极限篮球说明书



结算排行榜

整场游戏结束后，会出现玩家的分数排名。



五、后台参数设置



主菜单	中文
	基本设置
	游戏设置
	彩票设置

极限篮球说明书

	排行榜相关
	输入信号测试
	输出信号设置
	游戏初始化
	日期时间设置
	Language 语言
	营收数据
	每天数据
	返回游戏

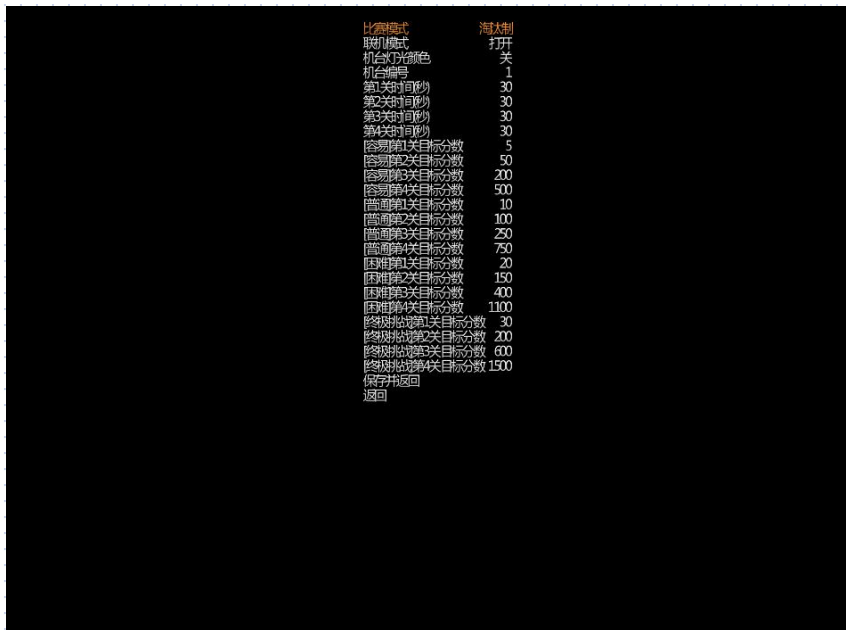

	中文	选项
基本设置	比赛模式	淘汰制_全关卡制
	联机模式	关闭_打开

极限篮球说明书

	机台灯光颜色	关_红_蓝_绿_紫_黄_青_白
	机台编号	1~16
	第一关时间 (秒)	10_20_30_40_50_60
	第二关时间 (秒)	10_20_30_40_50_60
	第三关时间 (秒)	10_20_30_40_50_60
	第四关时间 (秒)	10_20_30_40_50_60
	[容易]第一关分数	1~3000
	[容易]第二关分数	1~3000
	[容易]第三关分数	1~3000
	[容易]第四关分数	1~3000
	[普通]第一关分数	1~3000
	[普通]第二关分数	1~3000
	[普通]第三关分数	1~3000
	[普通]第四关分数	1~3000
	[困难]第一关分数	1~3000
	[困难]第二关分数	1~3000
	[困难]第三关分数	1~3000
	[困难]第四关分数	1~3000
	[终极挑战]第一关分数	1~3000
	[终极挑战]第二关分数	1~3000
	[终极挑战]第三关分数	1~3000

极限篮球说明书

	[终极挑战]第四关分数	1~3000
	保存并返回	
	返回	

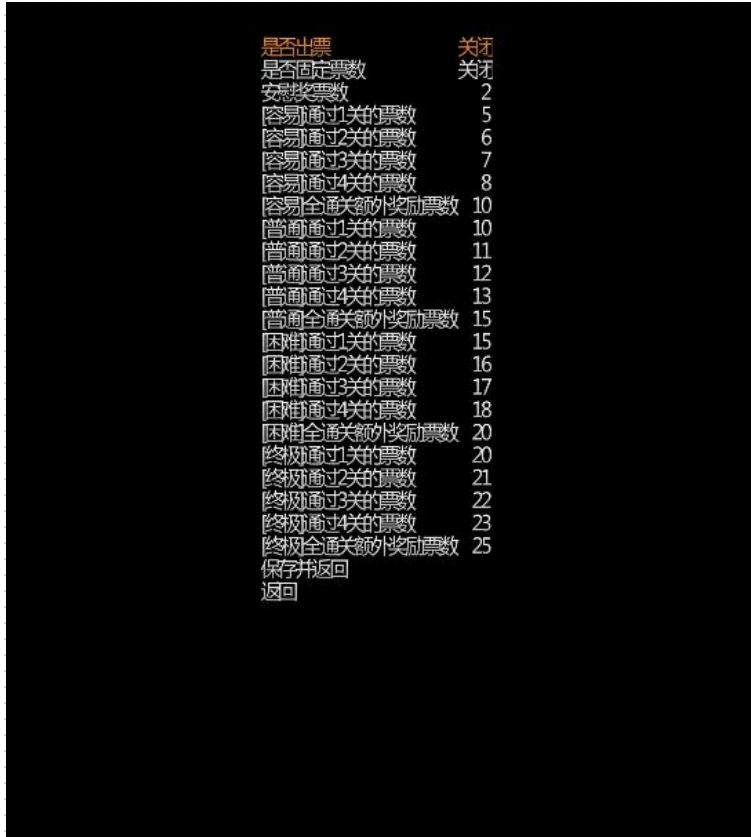

	中文	选项
彩票设置	是否出票	关闭_打开
	是否固定票数	关闭_打开
	安慰奖票数	1~100
	[容易]通过第一关票数	1~100
	[容易]通过第二关票数	1~100
	[容易]通过第三关票数	1~100
	[容易]通过第四关票数	1~100

极限篮球说明书

[容易]全通关额外奖励票数	1~100
[普通]通过第一关票数	1~100
[普通]通过第二关票数	1~100
[普通]通过第三关票数	1~100
[普通]通过第四关票数	1~100
[普通]全通关额外奖励票数	1~100
[困难]通过第一关票数	1~100
[困难]通过第二关票数	1~100
[困难]通过第三关票数	1~100
[困难]通过第四关票数	1~100
[困难]全通关额外奖励票数	1~100
[终极]通过第一关票数	1~100
[终极]通过第二关票数	1~100
[终极]通过第三关票数	1~100
[终极]通过第四关票数	1~100
[终极]全通关额外奖励票数	1~100
保存并返回	

极限篮球说明书

	返回	
--	-----------	--



排行榜相关	中文	选项
	最高纪录	0~500C
	数据重置	手动_自动
	清空排行榜数据	
	保存并返回	
	返回	

极限篮球说明书



	中文	选项
输入信号测试	投币器信号	关闭_开启
	服务按钮	关闭_开启
	修复按钮	关闭_开启
	单机按钮信号	关闭_开启
	联机按钮信号	关闭_开启
	闸门挡板位置	其他位置
	闸门微动上	关闭_开启
	闸门微动下	关闭_开启
	篮筐位置	其他位置
	篮筐居中微动	关闭_开启

极限篮球说明书

	篮筐得分红外(上)	关闭_开启
	篮筐得分红外(下)	关闭_开启
	按测试键返回	



输出信号测试	中文
	锁币
	票机驱动
	闸门电机
	篮筐电机
	单机按钮灯
	联机按钮灯
	中间顶灯

极限篮球说明书

	RBG 灯 (红)
	RBG 灯 (蓝)
	RBG 灯 (绿)
	返回

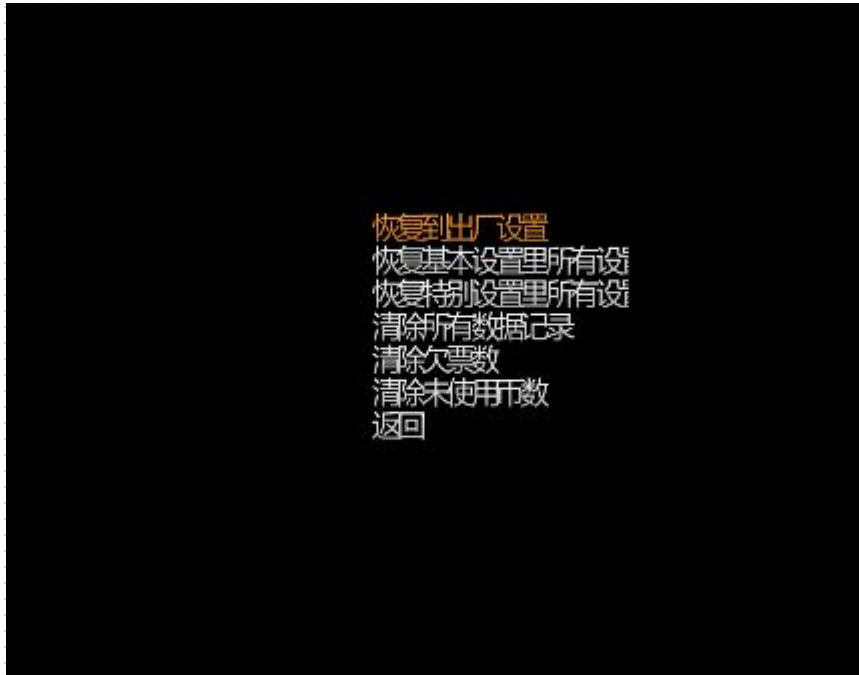

输出信号测试	中文
	恢复出厂设置
	恢复基本设置里所有设置
	恢复特别设置里所有设置
	清除所有数据记录
	清除欠票数
	清除未使用币数
	返回

极限篮球说明书

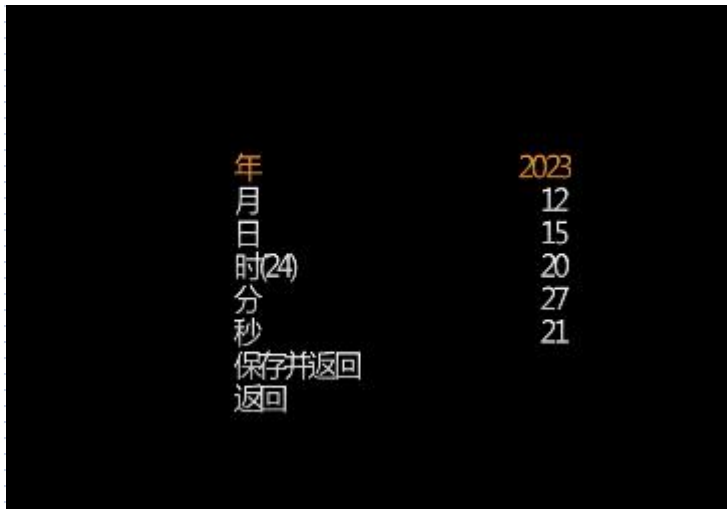

日期	中文	选项
	年	
	月	1~12
	日	1~31
	时 (24)	0~23
	分	0~60
	秒	0~60
	保存并返回	
	返回	

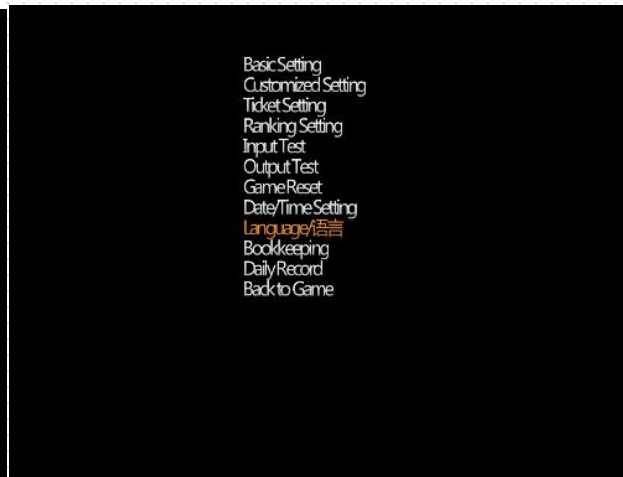

Language/语言

极限篮球说明书



营收记录

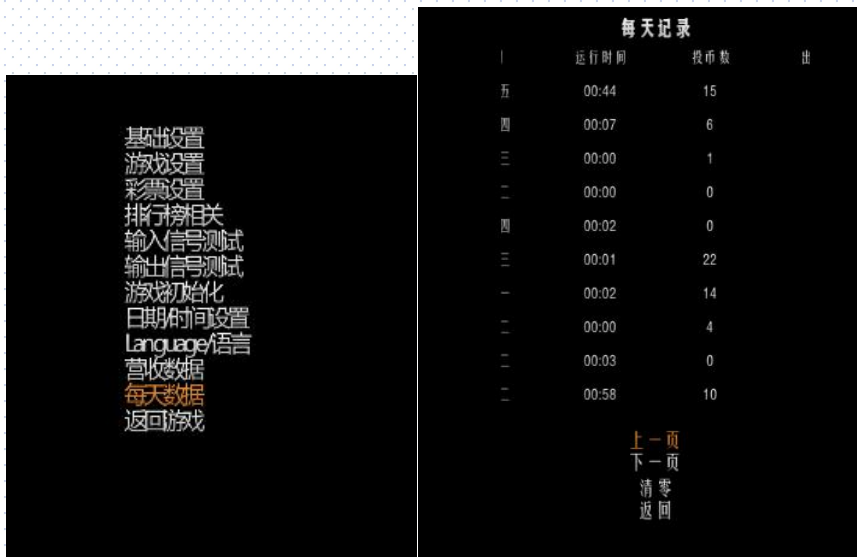

每天记录



返回游戏

极限篮球说明书

六、注意事项

1. 电源线的一端接入机器电线盒接线处，将电源线另一端接入电源插座。
2. 请根据机器标识的电压接入电源。 否则可能造成机器损坏。
3. 为了避免弄成不必要的损伤，请务必确认插座上是否具备接地功能。
4. 如果不能通过插座来实现接地，请通过其他的途径执行接地。
5. 本机器的工作电压为 220V，请根据机器标识的电压接入电源，否则可能造成机器损坏。
6. 电源线不能被重物压住，这样会损坏电线容易导致短路，严重者可能导致火灾。
7. 当从插座拔出电源线时，应抓住插头拔出，不能抓住电线拔出。
8. 不能直接用湿手拔出插头。
9. 不能用力拉伸、扭曲电源线，不能把电源线外露靠近高温物体。
10. 电源线不能容易被人踢到或接触到。
11. 对机台维护和修理时必须关闭电源。

七、常见故障及解决方法

故障现象	主要原因	排除方法
机台不通电	检查 220V 电源输入是否有误，不可短路。	请检测机台内插板的电压是否异常
控制板不通电	检查电源盒的 5V, 12V, 24V 各分区输出是否有误。	请调整电线到正确的安装位置
IC 控制出现异常	检查 IC 是否插反	请水平拔下对应缺口重新插好即可
	检查 5V, 12V, 24V 的电源是够接错	检测电源盒
投币器卡币	投币口没有对齐或者变形	请检查投币是否对齐，是否变形，调整投币口
	样币没有夹好	请检查样币是否夹好，或换个样币试试
	投币器的安装不合适，投币器上方红色制动条被压住	请重新卡入投币器
中途电源切断	电路保护器产生动作，电源开关处于切断状态（注：在异常电流流动时，电路保护器使电流切断）	请再次接通电源开关，电路保护器反复出现动作时，说明本机有异常，请与经销店联系
扬声器不发出声音	扬声器是否通电	请打开扬声器开关连接电源
	设定音量过小	请把音量调大
	音频连接插口是否松脱或损坏	请重新连接音频连接口

极限篮球说明书

投币器不顺畅	调整 VR 旋钮	请顺时针调整 VR 旋钮
	调整精度开关 (SW3)	请把精度开关 (SW3) 拨向正常档
	样币没有夹好	请检查样币是否夹好, 或换个样币试试
投币器无响声	投币器电源插座接触不良	请检查投币器电源插座是否接触不良
投币器过假币	调整精度开关 (SW3)	请把精度开关 (SW3) 拨向精准档
	调整 VR 旋钮	请逆时针调整 VR 旋钮
中途电源切断	电路保护器产生动作, 电源开关处于切断状态 (注: 在异常电流流动时, 电路保护器使电流切断)	请再次接通电源开关, 电路保护器反复出现动作时, 说明本机有异常, 请与经销店联系